



movement



2022



A Marca que mais entende de fitness do Brasil

A Movement desenvolve e fabrica há mais de **30 anos**, equipamentos fitness com tecnologia, qualidade, robustez e design mais do que premiado, numa busca constante pela saúde e bem-estar.

Todo mundo já sabe que Movement é a **marca mais confiável** do universo fitness.

E todo o mercado comprova isso! **Você sabia que 48% das academias do Brasil* possuem pelo menos 1 equipamento Movement?**

Bom para quem quer ter uma vida saudável, melhor ainda para quem investe em fitness e saúde.

Nenhuma marca oferece mais **diversidade de produtos e robustez de equipamentos** como a Movement. Nossas instalações contam com processos modernos e **automatizados**, que desenvolvem equipamentos que têm a **menor depreciação do mercado**, garantindo ótimo retorno sobre o investimento e o **melhor valor de revenda** do Brasil. Além do mais, a **maior rede de atendimento, revendas e assistências técnicas autorizadas**, espalhadas por todo o Brasil, que garantem máxima agilidade e cobertura.

Por isso, os produtos Movement atendem a todos os tamanhos de academias, estúdios, condomínios, clubes, hotéis, clínicas e residências.

*Segundo pesquisa Instituto Data2Mkt - Janeiro 2014

Complexos Industriais

Os complexos industriais Movement em Pompéia (SP) e Manaus (AM) são estruturados com algumas das **mais modernas metodologias de produção**, como o conceito de sistema produtivo puxado LEAN - praticamente sem desperdícios, pois a produção de peças, partes e conjuntos é realizada sob demanda de uma programação antecipada nas linhas de montagem. Com **técnicas produtivas avançadas** - curvamento CNC de tubos, células robotizadas de soldagem, banhos químicos de pintura eletrostática e corte de tubos a laser em

3D, que garante precisão e encaixe perfeito de peças - o parque tecnológico Movement é, sem dúvida, **o mais avançado do mercado fitness nacional**.

São mais de **300 revendas e assistências técnicas** espalhadas pelo país, que atendem a qualquer tipo de ocorrência ou reparo em um equipamento Movement, mesmo os modelos mais antigos ou que já estejam fora de linha.

Por isso, nenhuma outra marca inspira mais confiança e segurança do que **Movement**.



Presente
em mais de
36 países nos
5 continentes

Há mais de 30 anos a Movement constrói uma história de **pioneirismo e liderança** na América Latina no desenvolvimento e fabricação de equipamentos de fitness. Buscamos incansavelmente colaborar com a saúde e o bem-estar das pessoas criando **soluções com tecnologia, qualidade e design**.

Lojas 100% Movement



Ibirapuera



Goiânia

Santo André

Rebouças

Alphaville



Revendas

524 revendas e autorizados em 364 cidades

MOVEMENT GLOBO FITNESS

Av. Rodrigues Alves, 37-32
Bauru - SP
(14) 3206-6377

MOVEMENT CENTER CICLO

R. QS 3 Lote 01 Loja 81/82
Taguatinga - DF
(61) 3351-5118

MOVEMENT MOVE ON

Rua Maria Monteiro, 608
Campinas - SP
(19) 3305-9177 | (19) 97810-3553

MOVEMENT MOINHOS

Rua Mostardeiro, 786
Porto Alegre - RS
(51) 3333-3663 | (51) 8224-0075

MOVEMENT AMÉRICAS

Av. das Américas, 13.685 - Loja 141
Centro Comercial A4
Rio de Janeiro - RJ
(21) 99356-4088 | (21) 97415-4293

MOVEMENT VILA MARIANA

Av. Doutor Altino Arantes, 751
São Paulo - SP
(11) 5589-0168 | (11) 5594-2400

MOVEMENT MANAUS

Rua Silva Ramos, 949
Manaus - AM
(92) 3234-6579 | (92) 8116-5088
(92) 98128-1473

MOVEMENT PACAEMBU

São Paulo - SP

Veja como foi a inauguração da **Movement Ibirapuera**



NOSSOS DIFERENCIAIS

1



Líderes em equipamentos fitness com mais de **30 anos** de mercado

2



Empresa **nacional**

3



Presente em mais de **10 países**

4



Alta tecnologia em processos

13



Produtos **premiados** Internacionalmente

5



Marca mais presente nas academias do Brasil

6



45 mil soluções desenvolvidas por ano

7



Atendimento consultivo

8



Desenvolvimento de **layout 2D e 3D** para ambientes

14



Aplicativo de gestão de equipamentos **Connect**

9



Entrega rápida de **peças de reposição**

10



Maior rede de **atendimento pós-venda** do segmento

11



Recompra garantida: mercado de usados que garante facilidade na troca

12



Confiança e garantia de marca e **produtos consolidados** no mercado

15



Portfólio completo de produtos: Cardio, Força, Funcional

ISO

O Nosso Movimento é pela qualidade!

Internamente, incentivamos a qualidade nos processos através da aplicação de importantes requisitos visando que sempre aconteça o processo de melhoria contínua. Estamos no caminho, enxergando que, muito em breve, alcançaremos novos voos. O selo ISO 9001:2015 nada mais é do que a certificação de que estamos trabalhando para sermos melhores em tudo. Com ele, a Movement faz parte de um seleto grupo de empresas no mundo todo que possui a ISO 9001:2015. A unidade da Zona Franca de Manaus (AM) conta com o selo de qualidade desde 2008.



ASSISTÊNCIA TÉCNICA

Contamos com a maior rede de atendimento pós-venda do segmento e uma assistência técnica completa e especializada que vai estar sempre apta em auxiliar os diferentes tipos de condomínio nas manutenções preventivas e programadas.

- ✓ Mais de 200 PONTOS ativos em todo o Brasil
- ✓ Garantia de até 5 ANOS
- ✓ MAIOR REDE de Assistência Técnica do país, com pontos de atendimento em todos os estados brasileiros.
- ✓ Equipe especializada para atendimento e realização de manutenções programadas.
- ✓ Revisões preventivas para detecção de possíveis necessidades de manutenção.

Reposição de peças

Nota 4.9 - CSAT (customer satisfaction) 4.9

move.care

CUIDAMOS DO QUE IMPORTA PARA VOCÊ!



Você conhece o conceito de cuidados preventivos? Talvez já tenha ouvido falar dele no universo automotivo, quando você leva seu carro para as revisões anuais ou a cada 10 mil km.

O mesmo conceito de serviço pode ser aplicado para o universo fitness e seus equipamentos de uma academia. Com move.care você vai descobrir uma nova maneira de cuidar de seus produtos Movement, mantendo a manutenção sempre em dia e criando uma rotina de cuidados com cada um de seus aparelhos para que você administre sua academia livre de preocupações!



JOIN THE
MVM
ECOSYSTEM

O connect é o app Movement pensado exclusivamente para facilitar a sua vida na gestão dos equipamentos da sua academia ou condomínio. Com ele você solicita a manutenção com apenas um clique, sem demora ou espera.

- ✓ 100% online
- ✓ Implementação fácil, cadastre e use!
- ✓ Abertura de chamados de manutenção em poucos cliques
- ✓ Panorama geral com a performance dos equipamentos
- ✓ Fluxo automatizado com a rede Movement para agilizar atendimentos
- ✓ Monitoramento de ponta a ponta com status do chamado em tempo real;
- ✓ Total segurança e integridade de dados;
- ✓ Melhor equipe de suporte do segmento;



PARCERIAS | CENTROS DE PESQUISA E DESENVOLVIMENTO



USP

A Movement conta com importantes parceiros no desenvolvimento de soluções no segmento fitness. Atenção especial ao Laboratório de Biomecânica da Escola de Educação Física e Esportes da USP, que ao longo da história da Movement, vem sendo grande parceiro no desenvolvimento e validação das principais soluções. Um grande destaque desta parceria é a criação do sistema Shock Absorber Control, uma tecnologia inovadora que reduz em até 45% de impacto em nossas esteiras, personalizando este nível de redução para a necessidade específica de cada usuário (fazer algo para dar destaque ao Shock absorber control)



Indio da Costa A.U.D.T (Prêmios de Design)

Um dos mais renomados escritórios de arquitetura e design do Brasil reconhecido mundialmente por seus traços arrojados e inovadores desenvolve com a Movement soluções fitness que unem estética, conforto e desempenho



Red Dot Design Awards

Linha E - participação no Hall da Fama do Design



International Excellence Awards

Linha Next (nomeação)



Idea Brasil - O Melhor do Design Brasileiro

Linha NEXT - 1º lugar - ouro



Museu da Casa Brasileira

Linha E - 1º lugar prêmio Design



IF DESIGN AWARD - Linha Edge

Fibo Innovation Award - Linha Next (nomeação)

Ouro - European Product Design Award (2017)





ESTEIRAS

Nós acreditamos que escolher as soluções adequadas para cada espaço faz toda a diferença no dia-a-dia dos treinos. Pensando nisso, a Movement desenvolve esteiras ergométricas de alta tecnologia e que proporcionam a melhor experiência de treino para os usuários.

Aqui você encontra a linha completa de esteiras Movement. Como a esteira elétrica é um equipamento essencial em todo espaço fitness, temos opções de esteiras ergométricas, para casa ou para academia. Cada uma delas foi projetada para uma necessidade específica, de acordo com os objetivos, o perfil do usuário o espaço disponível. Assim você pode escolher o melhor equipamento para compor seu espaço fitness ou garantir uma boa esteira para treinar em casa.

LINHA X

X 3.0

A esteira mais poderosa
e robusta da Movement

Peso máximo usuário	180 kg
Velocidade máxima	18 km/h
Inclinação	-2% a 18%
Sistema de amortecimento	Coxins elásticos
Tecnologia painel	TFT 9"



 **216 x 85 x 160,5 cm**
(CxLxA)

A X é resultado de anos de experiência e liderança da Movement no Mercado latino-americano de esteiras ergométricas profissionais. Combina uma experiência de uso intuitiva com alta sensação de segurança, entrega opções de programas antenados com as tendências em treinamento e ainda permite ao proprietário monitorar o uso a distância com um canal de comunicação direto com fabricante.

Vida útil de até 45.000 km

A Esteria X é equipada com lona de alto desempenho, suportando até 45.000 km sem troca. O deck duo (vida dobrada) dispensa o uso de lubrificantes e reduz os custos com manutenções preventivas.



Conexão com o **app** e a **plataforma web Movement Connect**, que confere ao proprietário uma vasta quantidade de dados de uso e manutenção do equipamento, além de mantê-lo em contato direto com a Movement.

CONNECT

JOIN THE
MVMT
ECOSYSTEM



Equipamento com a **menor largura da categoria** e com a **maior área de corrida**, resultam em um produto com a melhor otimização de espaço do mercado. A cada 10 esteiras dispostas lado a lado, economiza-se a área de mais um equipamento.



Zona de comando rápido



Inclinação e declinação eletrônica acionada pelo painel



X4.6 TSI



Conexão com o **app** e a **plataforma web Movement Connect**, que confere ao proprietário uma vasta quantidade de dados de uso e manutenção do equipamento, além de mantê-lo em contato direto com a Movement.

CONNECT | JOIN THE MOVEMENT ECOSYSTEM



 **216 x 85 x 160,5 cm**
(CxLxA)

Peso máximo usuário	180 kg
Velocidade máxima	25 km/h
Inclinação	-2% a 18%
Sistema de amortecimento	Shock Absorber Control
Tecnologia painel	Touch Screen 15.6"

- ✓ Zona de comando rápido
- ✓ Inclinação e declinação eletrônica acionada pelo painel
- ✓ Shock Absorber Control
- ✓ TV Digital
- ✓ Simulador de paisagem e de pista de corrida



Equipamento com a **menor largura da categoria** e com a **maior área de corrida**, resultam em um produto com a melhor otimização de espaço do mercado. A cada 10 esteiras dispostas lado a lado, economiza-se a área de mais um equipamento.



Painel touch screen de 15,6"



Ventilador no painel

RT 150 G3

LINHA RT

Profissionalismo e praticidade

Essa esteira elétrica profissional foi projetada aliando os treinos avançados com a praticidade de uso, para todos os perfis de alunos, do estágio inicial ao atleta profissional.

Atenta aos desafios do dia a dia dos treinamentos, a Movement traz uma nova geração da linha RT que resulta em produtos ainda mais alinhados às necessidades dos diferentes públicos a que atende:

Upgrades da nova geração

- ✓ 2 opções de painel: **LED** e **TFT 9"**
- ✓ Opção da lona de alta performance sem necessidade de lubrificação
- ✓ Carenagem mais baixa com **novo design**
- ✓ Nova combinação de cores
- ✓ Shock Absorber Control™ - **Sistema que reduz até 45% do impacto** - Opcional



USB Charger, para recarregar dispositivo móvel*



Grips com **sensores de batimento cardíaco**

*Disponível apenas nas versões a partir da RT 150 G3. Não disponível na versão LED.



212 x 86 x 145 cm
(CxLxA)



9"

Display TFT 9" com **10 programas de treinamento** - Tempos, distância, calorias, intervalado, 30 minutos de caminhada, queima moderada, queima vigorosa frequência cardíaca, velocidade progressiva, e personalizado



Peso máximo usuário	150 kg
Velocidade máxima	18 km/h
Inclinação	-
Sistema de amortecimento	Coxins elásticos
Tecnologia painel	TFT 9"

RT 250 G3



212 x 86 x 145 cm
(CxLxA)



9"

Display TFT 9" com **11 programas de treinamento** - Tempos, distância, calorias, intervalado, 30 minutos de caminhada, queima moderada, queima vigorosa frequência cardíaca, velocidade progressiva, inclinação progressiva e personalizado.

Peso máximo usuário **150 kg**

Velocidade máxima **18 km/h**

Inclinação **18%**

Sistema de amortecimento **Coxins elásticos**

Tecnologia painel **TFT9"**

- ✓ Deck Duplo com 02 faces deslizantes, que garante o dobro de vida útil
- ✓ Lona de alta performance, que dispensa a necessidade de lubrificação

RT 250 G3 S



212 x 86 x 145 cm
(CxLxA)

- ✓ Deck Duplo com 02 faces deslizantes, que garante o dobro de vida útil
- ✓ Ampla área de corrida de 50 x 148 cm, proporcionam maior conforto e segurança ao usuário
- ✓ Sistema de inclinação de até 15%

Peso máximo usuário **150 kg**

Velocidade máxima **18 km/h**

Inclinação **18%**

Sistema de amortecimento **Shock Absorber Control**

Tecnologia painel **TFT9"**



RT G3 LED



212 x 86 x 145 cm
(CxLxA)

Peso máximo usuário	150 kg
Velocidade máxima	18 km/h
Inclinação	-
Sistema de amortecimento	Coxins elásticos
Tecnologia painel	LED branco



- ✓ Deck Duplo com 02 faces deslizantes, que garante o dobro de vida útil
- ✓ Ampla área de corrida de 50 x 148 cm, proporcionam maior conforto e segurança ao usuário



RT G3 iLED



212 x 86 x 145 cm
(CxLxA)

Peso máximo usuário	150 kg
Velocidade máxima	18 km/h
Inclinação	18%
Sistema de amortecimento	Coxins elásticos
Tecnologia painel	LED branco

- ✓ Deck Duplo com 02 faces deslizantes, que garante o dobro de vida útil
- ✓ Ampla área de corrida de 50 x 148 cm, proporcionam maior conforto e segurança ao usuário



LINHA LX

A tradição que fez a esteira mais presente nas academias, agora está com uma nova geração, adicionando elementos para uma melhor experiência e satisfação.

São novas soluções para grandes performances.

A nova linha oferece um **baixo custo operacional**, baixa depreciação e alta liquidez, além de ter o **melhor custo x benefício da categoria.**



Seu **novo painel** funcional contém **8 programas** **selecionáveis** para os mais variados objetivos de treinamento.

LX 150 G4



190,1 x 77 x 144,1 cm
(CxLxA)



✓ Monitor ergonômico



✓ Grande área de corrida
(de 47 a 133 cm)



✓ Sistema de amortecimento MOV6



✓ Baixa altura de acesso
(23 cm)



✓ Sistemas de batimento cardíaco



✓ Painel com design intuitivo



✓ Amplo corrimão



Peso máximo usuário	120 kg
Velocidade máxima	14 km/h
Inclinação	-
Sistema de amortecimento	Coxins elásticos
Tecnologia painel	LCD 5 janelas

LX 160



190,1 x 77 x 144,1 cm
(CxLxA)

Peso máximo usuário	150 kg
Velocidade máxima	18 km/h
Inclinação	-
Sistema de amortecimento	Coxins elásticos
Tecnologia painel	LCD 5 janelas

LX 160i



190,1 x 77 x 144,1 cm
(CxLxA)

Peso máximo usuário	150 kg
Velocidade máxima	18 km/h
Inclinação	15%
Sistema de amortecimento	Coxins elásticos
Tecnologia painel	LCD 5 janelas

BIKES

As bicicletas ergométricas são uma solução que une diversão e eficiência para promover o bem-estar e se manter em movimento. São perfeitas para exercícios cardio e, por isso, são essenciais para o seu espaço fitness. Sua diversidade de categorias permite o uso tanto em casa, quanto em academias profissionais, otimizando o seu treino

Aqui você encontra a linha completa de bikes Movement. Assim você pode escolher o melhor equipamento para a sua necessidade.

LINHA LX

O clássico está de volta! A tradição que fez essa linha a mais presente nas academias, agora está com uma nova geração de equipamentos, adicionando elementos para uma melhor experiência e satisfação:

✓ **Ajustes intuitivos**

Tornam as regulagens práticas e precisas para os mais diversos perfis de usuário.

✓ **Acessibilidade total**

Com design que facilita a entrada e saída do equipamento.

✓ **Assento e encosto anatômicos**

Estabilizando o usuário e tornando o exercício mais seguro e confortável.

✓ **Manoplas de apoio**

Com sensor de frequência cardíaca ergonomicamente localizadas ao lado do assento.

✓ **Pedais com ajustes autobalanceados**

Facilitando o acesso dos pés

LXU

 **105 x 56 x 139 cm**
(CxLxA)

Peso máximo usuário **150 kg**

Regulagem de carga **Magnético**

Níveis de carga **8**

Tecnologia painel **LCD**



LXR

 **105 x 56 x 139 cm**
(CxLxA)

Peso máximo usuário **150 kg**

Regulagem de carga **Eletromagnético**

Níveis de carga **24**

Tecnologia painel **LCD com backlight**



LINHA RT

✓ **Assento anatômico e macio**

Para maior conforto durante o treino.

✓ **Projeto ergonômico**

Que simula de forma confortável, o treinamento de cycling outdoor.

✓ **Ajustes intuitivos**

Que tornam as regulagens práticas e precisas para os mais diversos perfis de usuário.

✓ **Guidão com 3 posições de utilização**

Para diferentes posturas de treinamento

✓ **Pedais com ajustes autobalanceados**

Facilitando o acesso dos pés

Atenta aos desafios do dia a dia dos treinamentos, a Movement traz a nova geração da linha RT, que resulta em produtos ainda melhores!

RTU

 **168 x 61 x 122 cm**
(CxLxA)

Peso máximo usuário **150 kg**

Regulagem de carga **Magnético**

Níveis de carga **8**

Tecnologia painel **LCD**

RTR

 **168 x 61 x 122 cm**
(CxLxA)

Peso máximo usuário **150 kg**

Regulagem de carga **Eletromagnético**

Níveis de carga **24**

Tecnologia painel **LCD com backlight**



LINHA TOUR

A bike TOUR é ideal para aulas em grupo - modalidade presente nas academias. Com transmissão por corrente, atende de maneira eficiente os alunos que preferem a performance desse elemento no produto.

Atende os variados perfis de academia, com recursos que estimulam o treinamento personalizado ou em grupos.

✓ Set-up

Com regulagens de altura do guidão e altura do banco são feitas através de knobs de pino / mola / furação que são ideais para grandes esforços de pesos sobre o guidão e banco durante as simulações de corrida.

✓ Transmissão

Seu sistema de transmissão por corrente blindado, além de tornar o equipamento mais resistente, faz do exercício mais silencioso e o treino ainda mais agradável.

✓ volante de inércia

A bike TOUR possui volante de inércia de 19 kg com acabamento em hard chrome que garante maior durabilidade e resistência a oxidação.



TOUR



137 x 54 x 130 cm
(CxLxA)

Peso máximo usuário	150 kg
Peso do Volante de Inércia	19 kg
Tipo de transmissão	Corrente
Tipo de frenagem (carga)	Por atrito

TOURS



137 x 54 x 130 cm
(CxLxA)

Peso máximo usuário	150 kg
Peso do Volante de Inércia	30 kg
Tipo de transmissão	Correia
Tipo de frenagem (carga)	Por atrito





ELÍPTICOS

Treinar o corpo inteiro sem impacto é possível através dos nossos elípticos. Essa solução é perfeita para quem, apesar de apresentar maior risco de lesões, deseja realizar um treino cardio sem preocupações.

Aqui você encontra a linha completa de elípticos Movement, projetados para aliar o máximo de desempenho, conforto e durabilidade.

LXE



210 x 59 x 167 cm
(CxLxA)

Peso máximo usuário **150 kg**

Regulagem de carga **Magnético**

Níveis de carga **8**

Tecnologia painel **LCD**

- ✓ Sistema de transmissão
- ✓ Sapatas
- ✓ Comprimento da passada projetado
- ✓ Altura de acesso reduzida

RTE

Peso máximo usuário	150 kg
Regulagem de carga	Eletromagnético
Níveis de carga	24
Tecnologia painel	LCD com backlight



 **210 x 59 x 167 cm**
(CxLxA)

- ✓ Manoplas fixas com 24 níveis
- ✓ Comprimento da passada
- ✓ Altura de acesso reduzida
- ✓ Distância entre pés reduzida



 **210 x 59 x 167 cm**
(CxLxA)

- ✓ Sistema de carga
- ✓ Elipse
- ✓ Painel
- ✓ Altura de acesso reduzida



RTS

Peso máximo usuário	150 kg
Regulagem de carga	Eletromagnético
Níveis de carga	24
Tecnologia painel	LCD com backlight

Linha

NEW EDGE

**Design e biomecânica, juntas,
na linha mais premiada de força.**

Design ao extremo para um treinamento de força perfeito. A mais nova linha de equipamentos de musculação Movement, alia a mais avançada biomecânica a soluções práticas de ajustes e uso, resultando em treinos mais eficientes e seguros em um ambiente contemporâneo.

Biomecânica perfeita, para um treino muito mais eficiente. Garantia de conforto e segurança. Os modelos unem convergência/divergência e movimentos unilaterais, simulando o movimento de maneira natural para resultados superiores.

A linha EDGE foi premiada com o European Product Design Award 2017 e o IF Design Award - Alemanha 2015, o oscar do design mundial, como referência na categoria fitness and leisure.

Prêmios

A **European Product Design Awards™** reconhece os esforços de designers de produtos de todo o mundo que visam, com um pensamento estratégico, melhorar o cotidiano das pessoas com soluções de inovação e praticidade.

A função do prêmio é honrar e compartilhar esses produtos com todo o mundo, o que nos possibilita uma maior notoriedade por empresas e pessoas, e consequentemente, um novo impulso em vendas no mercado fitness.

Prêmios linha Edge:

International Forum Design Award

Ouro - European Product Design Award

Escaneie o **QR-Code** e acesse a entrevista com **Indio da Costa** sobre a criação da **Linha New Edge**



Carga heavy com peso de 5kg



Fracionamento com step loader



Seletor soft touch



Placard central



Porta treco / squeeze



NEW EDGE GLÚTEO



 **150,7 x 132,9 x 110,6 cm**
(CxLxA)

Carga máxima na pilha de pesos	117,5 kg
Fracionamento de carga	2,5 kg
Cores Chassi	Preto ou Titânico
Cores Estofamento	
Cores Carenagem	Fumê ou transparente
Opcionais	Carenagem com Display Contador

 **191,9x 105,5 x 170,6 cm**
(CxLxA)

Carga máxima na pilha de pesos	112,5 kg
Fracionamento de carga	2,5kg
Cores Chassi	Preto ou Titânico
Cores Estofamento	
Cores Carenagem	Fumê ou transparente
Opcionais	Carenagem com Display Contador

NEW EGDE ABDUTOR



NEW EDGE LEG PRESS

 **206,1 x 131 x 215,7 cm**
(CxLxA)



Carga máxima na pilha de pesos	235 kg
Fracionamento de carga	5kg
Cores Chassi	Preto ou Titânico
Cores Estofamento	
Cores Carenagem	Fumê ou transparente
Opcionais	Carenagem com Display Contador

NEW EDGE ABDUTOR | ADUTOR

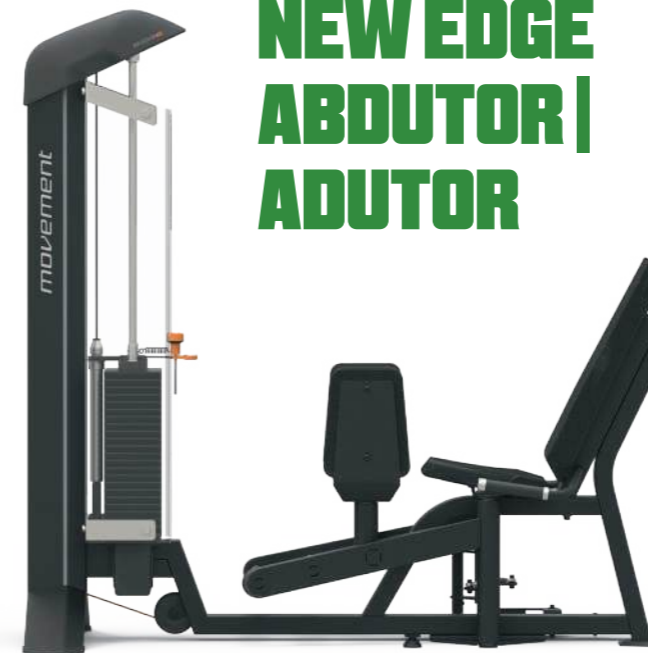



 **192,6 x 105,6 x 170,6 cm**
(CxLxA)

Carga máxima na pilha de pesos	117,5 kg
Fracionamento de carga	2,5kg
Cores Chassi	Preto ou Titânico
Cores Estofamento	
Cores Carenagem	Fumê ou transparente
Opcionais	Carenagem com Display Contador

NEW EDGE FLEXORA



 **161,3 x 130,4 x 170,6 cm**
(CxLxA)

Carga máxima na pilha de pesos	27,5 kg	Carga máxima na pilha de pesos	127,5 kg
Fracionamento de carga	2,5 kg	Fracionamento de carga	2,5 kg
Cores Chassi	Preto ou Titânio	Cores Chassi	Preto ou Titânio
Cores Estofamento		Cores Estofamento	
Cores Carenagem	Fumê ou transparente	Cores Carenagem	Fumê ou transparente
Opcionais	Carenagem com Display Contador	Opcionais	Carenagem com Display Contador

- ✓ Assento e encosto com ângulo de 100° - promovendo máxima estabilidade.
- ✓ 12 diferentes posições iniciais de exercício com 8 regulagens para coxa.

NEW EDGE EXTENSORA



 **138,8x 130,4x 170,6 cm**
(CxLxA)

NEW EDGE FLEXORA DEITADA



NEW EDGE EXTENSORA FLEXORA



 **2163,4 x 126,9 x 170,6 cm**
(CxLxA)

Carga máxima na pilha de pesos	127,5 kg
Fracionamento de carga	2,5 kg
Cores Chassi	Preto ou Titânio
Cores Estofamento	
Cores Carenagem	Fumê ou transparente
Opcionais	Carenagem com Display Contador

 **161,3 x 1304 x 170,6 cm**
(CxLxA)

Carga máxima na pilha de pesos	127,5 kg
Fracionamento de carga	2,5 kg
Cores Chassi	Preto ou Titânio
Cores Estofamento	
Cores Carenagem	Fumê ou transparente
Opcionais	Carenagem com Display Contador

NEW EDGE BÍCEPS



 **149 x 131 x 170,6 cm**
(CxLxA)

Carga máxima na pilha de pesos	117,5
Fracionamento de carga	2,5kg
Cores Chassi	Preto ou Titânio
Cores Estofamento	
Cores Carenagem	Fumê ou transparente
Opcionais	Carenagem com Display Contador

NEW EDGE TRÍCEPS PRESS

 **122 x 132 x 170,6 cm**
(CxLxA)

Carga máxima na pilha de pesos	117,5 kg
Fracionamento de carga	2,5kg
Cores Chassi	Preto ou Titânio
Cores Estofamento	
Cores Carenagem	Fumê ou transparente
Opcionais	Carenagem com Display Contador



NEW EDGE BÍCEPS | TRÍCEPS

 **155,8 x 133,9 x 170,6 cm**
(CxLxA)

Carga máxima na pilha de pesos	117,5 kg
Fracionamento de carga	2,5kg
Cores Chassi	Preto ou Titânio
Cores Estofamento	
Cores Carenagem	Fumê ou transparente
Opcionais	Carenagem com Display Contador

NEW EDGE SHOULDER



 **156 x 163 x 170,6 cm**
(CxLxA)

Carga máxima na pilha de pesos	117,5 kg
Fracionamento de carga	2,5kg
Cores Chassi	Preto ou Titânio
Cores Estofamento	
Cores Carenagem	Fumê ou transparente
Opcionais	Carenagem com Display Contador





NEW EDGE PUXADA GUIADA



 **158,9 x 168,8 x 188,6 cm**
(CxLxA)

Carga máxima na pilha de pesos	117,5 kg
Fracionamento de carga	2,5kg
Cores Chassi	Preto ou Titânio
Cores Estofamento	
Cores Carenagem	Fumê ou transparente
Opcionais	Carenagem com Display Contador

 **144 x 118 x 225 cm**
(CxLxA)

Carga máxima na pilha de pesos	117,5 kg
Fracionamento de carga	2,5kg
Cores Chassi	Preto ou Titânio
Cores Estofamento	
Cores Carenagem	Fumê ou transparente
Opcionais	Carenagem com Display Contador

NEW EDGE PUXADA ALTA



 **217 x 105,6 x 215,6 cm**
(CxLxA)

Carga máxima na pilha de pesos	247 kg
Fracionamento de carga	2,5kg
Cores Chassi	Preto ou Titânio
Cores Estofamento	
Cores Carenagem	Fumê ou transparente
Opcionais	Carenagem com Display Contador

NEW EDGE PUXADA ALTA | BAIXA



 **210,9 x 118 x 225,1 cm**
(CxLxA)

Carga máxima na pilha de pesos	117,5 kg
Fracionamento de carga	2,5kg
Cores Chassi	Preto ou Titânio
Cores Estofamento	
Cores Carenagem	Fumê ou transparente
Opcionais	Carenagem com Display Contador



NEW EDGE PUXADA BAIXA



NEW EDGE SUPINO



 **127 x 158 x 170,6 cm**
(CxLxA)

Carga máxima na pilha de pesos	117,5 kg	Carga máxima na pilha de pesos	127,5 kg
Fracionamento de carga	2,5 kg	Fracionamento de carga	2,5 kg
Cores Chassi	Preto ou Titânio	Cores Chassi	Preto ou Titânio
Cores Estofamento		Cores Estofamento	
Cores Carenagem	Fumê ou transparente	Cores Carenagem	Fumê ou transparente
Opcionais	Carenagem com Display Contador	Opcionais	Carenagem com Display Contador

 **129 x 103 x 148 cm**
(CxLxA)

NEW EDGE PEITORAL



NEW EDGE REMADA



 **151 x 128 x 170,6 cm**
(CxLxA)

Carga máxima na pilha de pesos	117,5 kg
Fracionamento de carga	2,5 kg
Cores Chassi	Preto ou Titânio
Cores Estofamento	
Cores Carenagem	Fumê ou transparente
Opcionais	Carenagem com Display Contador

NEW EDGE PEC FLY | REAR DELT



 **159,6 x 140,6 x 201,7 cm**
(CxLxA)

Carga máxima na pilha de pesos	152,5 kg
Fracionamento de carga	2,5 kg
Cores Chassi	Preto ou Titânio
Cores Estofamento	
Cores Carenagem	Fumê ou transparente
Opcionais	Carenagem com Display Contador

NEW EDGE ABDOMINAL



147,5 x 117,8 x 170,6 cm
(CxLxA)

Carga máxima na pilha de pesos **117,5 kg**

Fracionamento de carga **2,5 kg**

Cores Chassi **Preto ou Titânio**

Cores Estofamento

Cores Carenagem **Fumê ou transparente**

Opcionais **Carenagem com Display Contador**

Versões New Edge



Carenagem transparente



Carenagem fumê



Sem carenagem

Linha IDEA

O melhor custo benefício da categoria.

A mais nova linha de musculação da Movement entrega excelente custo-benefício trazendo consigo a presença da biomecânica reconhecida da Linha Edge, somando simplicidade e compactação necessárias para aplicação em academias, hotéis e condomínios.

Os parâmetros necessários de ajustes para iniciar o exercício estão visíveis antes de entrar no equipamento, identificados na cor laranja, facilitando para usuários com pouca experiência. Os ajustes localizados na zona preferencial do equipamento são realizados a partir da posição de exercício.

Possui uma torre com altura apropriada para garantir uma boa visão do ambiente e em sua parte superior conta com um grande porta-itens, além de um porta-celular e um porta-squeeze.

Os estofados são de PU injetado de baixa densidade e alta resiliência, ou seja, macios e resistentes, com uma capa de courvin bi elástico, resistente ao fogo e ao desgaste.

movement

IDEA ABDUTOR



 **157,8 x 66,6 x 146,1 cm**
(CxLxA)

Carga máxima na pilha de pesos	103,5 kg
Fracionamento de carga	3,5 kg + 4x5 kg + 8x10 kg
Cores Chassi	Preto
Cores Estofamento	Preto
Cores Carenagem	Preta ou Fumê
Opcionais	Carenagem com Display Contador

IDEA EXTENSORA



 **138,8 x 111,7 x 146,1 cm**
(CxLxA)

Carga máxima na pilha de pesos	103,5kg
Fracionamento de carga	3,5 kg + 4x5 kg + 8x10 kg
Cores Chassi	Preto
Cores Estofamento	Preto
Cores Carenagem	Preta ou Fumê
Opcionais	Carenagem com Display Contador

IDEA ADUTOR



 **157,8 x 66,6 x 146,1 cm**
(CxLxA)

Carga máxima na pilha de pesos	103,5 kg
Fracionamento de carga	3,5 kg + 4x5 kg + 8x10 kg
Cores Chassi	Preto
Cores Estofamento	Preto
Cores Carenagem	Preta ou Fumê
Opcionais	Carenagem com Display Contador

IDEA FLEXORA



 **151,7 x 111,9 x 146,1 cm**
(CxLxA)

Carga máxima na pilha de pesos	103,5 kg
Fracionamento de carga	3,5 kg + 4x5 kg + 8x10 kg
Cores Chassi	Preto
Cores Estofamento	Preto
Cores Carenagem	Preta ou Fumê
Opcionais	Carenagem com Display Contador

IDEA FLEXORA DEITADA

 **160,5 x 108,2 x 146,1 cm**
(CxLxA)



Carga máxima na pilha de pesos	103,5kg
Fracionamento de carga	3,5 kg + 4x5 kg + 8x10 kg
Cores Chassi	Preto
Cores Estofamento	Preto
Cores Carenagem	Preta ou Fumê
Opcionais	Carenagem com Display Contador

 **133,7 x 103,1 x 146,1 cm**
(CxLxA)

Carga máxima na pilha de pesos	78,5 kg
Fracionamento de carga	3,5 kg + 5x5 kg + 5x10 kg
Cores Chassi	Preto
Cores Estofamento	Preto
Cores Carenagem	Preta ou Fumê
Opcionais	Carenagem com Display Contador

IDEA GLÚTEO



 **189,1 x 109,2 x 192,1 cm**
(CxLxA)



IDEA LEG PRESS

Carga máxima na pilha de pesos	157 kg
Fracionamento de carga	7 kg + 5x10 kg + 5x20 kg
Cores Chassi	Preto
Cores Estofamento	Preto
Cores Carenagem	Preta ou Fumê
Opcionais	Carenagem com Display Contador

IDEA SUPINO



 **122,7 x 1.373 x 146,1 cm**
(CxLxA)

Carga máxima na pilha de pesos	103,5 kg
Cores Chassi	Preto
Cores Estofamento	Preto
Cores Carenagem	Preta ou Fumê
Opcionais	Carenagem com Display Contador

IDEA REMADA

 **139,4 x 128 x 146,1 cm**
(CxLxA)

Carga máxima na pilha de pesos	103,5 kg
Fracionamento de carga	3,5 kg + 4x5 kg + 8x10 kg
Cores Chassi	Preto
Cores Estofamento	Preto
Cores Caretagem	Preta ou Fumê
Opcionais	Caretagem com Display Contador



 **146 x 124 x 146,1 cm**
(CxLxA)

Carga máxima na pilha de pesos	103,5 kg
Fracionamento de carga	3,5 kg + 4x5 kg + 8x10 kg
Cores Chassi	Preto
Cores Estofamento	Preto
Cores Caretagem	Preta ou Fumê
Opcionais	Caretagem com Display Contador

IDEA PEITORAL



 **131,1 x 107,6 x 1549 cm**
(CxLxA)

Carga máxima na pilha de pesos	78,5 kg
Fracionamento de carga	3,5 kg + 5x5 kg + 5x10 kg
Cores Chassi	Preto
Cores Estofamento	Preto
Cores Caretagem	Preta ou Fumê
Opcionais	Caretagem com Display Contador

IDEA SHOULDER



 **156 x 139,7 x 146,1 cm**
(CxLxA)

Carga máxima na pilha de pesos	103,5 kg
Fracionamento de carga	3,5 kg + 4x5 kg + 8x10 kg
Cores Chassi	Preto
Cores Estofamento	Preto
Cores Caretagem	Preta ou Fumê
Opcionais	Caretagem com Display Contador

IDEA ABDOMINAL



IDEA BÍCEPS



 **121,2 x 112 x 146,1 cm**
(CxLxA)

Carga máxima na pilha de pesos	83,5 kg
Fracionamento de carga	3,5 kg + 4x5 kg + 6x10 kg
Cores Chassi	Preto
Cores Estofamento	Preto
Cores Carenagem	Preta ou Fumê
Opcionais	Carenagem com Display Contador

IDEA TRÍCEPS



 **119,6 x 115,8 x 146,1 cm**
(CxLxA)

Carga máxima na pilha de pesos	83,5 kg
Fracionamento de carga	3,5 kg + 4x5 kg + 6x10 kg
Cores Chassi	Preto
Cores Estofamento	Preto
Cores Carenagem	Preta ou Fumê
Opcionais	Carenagem com Display Contador

Versões IDEA



IDEA +

Carenagem fumê

Dianteira e traseira com contador



IDEA +

Carenagem preta

Dianteira e traseira com contador



IDEA +

Carenagem fumê

Somente traseira sem contador



IDEA

Carenagem preta

Somente traseira sem contador

Linha WIRE

Versatilidade em um
único equipamento.

A Linha Wire proporciona grande diversidade de treinos com possibilidade de acoplamento de diversos acessórios. Suas cores neutras permitem uso individual ou composição com outras linhas de musculação como Edge e Idea.



✓ Grips Angulados



✓ Alça de ancoragem

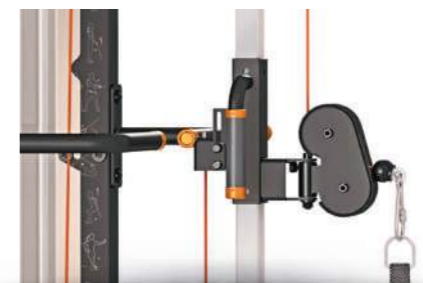

✓ Sistema de cabo e polia



✓ Ajustes intuitivos



✓ Alça de apoio de exercícios



✓ Opções de carenagem

WIRE CROSS-OVER



95,8 x 371,6 x 236,1 cm
(CxLxA)

WIRE CROSS-OVER+



95,8 x 371,6 x 236,1 cm
(CxLxA)



Carga máx. na pilha de pesos	95 kg (efetiva 47,5kg) por torre
Fracionamento de carga	2,5 kg + 6x2,5 kg + 6x5 kg
Carenagens disponíveis	Preta ou Fumê
Opcionais	Carenagem com Display Contador



Display contador de repetições com tempo de execução e cronômetro de repouso e **ciclo de vida útil do produto**

Carga máx. na pilha de pesos	95 kg (efetiva 47,5kg) por torre
Fracionamento de carga	2,5 kg + 6x2,5 kg + 6x5 kg
Carenagens disponíveis	Preta ou Fumê
Opcionais	Carenagem com Display Contador



CROSS 45

O Cross45 foi projetado para garantir a maior quantidade de exercício por metro quadrado, aliando eficiência e segurança.

✓ Razão de carga de 1:2 ou 1:4

Grande amplitude de movimentos, que aumentam as opções de treino de força, equilíbrio muscular, potência e explosão muscular.

✓ Grips angulados

Três opções de “pegas” que proporcionam ergonomia aplicada para variadas posições de treinamento com o peso do corpo.

✓ Suporte para acessórios

Área central com suporte de acessórios para manter o ambiente de treino organizado.

✓ Alça de ancoragem

Ponto de fixação que possibilita uma maior gama de exercícios com treinamento suspenso, através de elásticos e fitas.

✓ Sistema de cabo e polia

Sistema de roldanas e cabos com suavidade aprimorada, para uma melhor experiência de treino.

✓ Ajustes intuitivos

Pontos de ajustes suave sinalizados na cor laranja, garantem regulagem intuitiva. Contendo 27 posições para maior precisão dos vetores de treinos.



114,7 x 157,4 x 238,7 cm
(CxLxA)

Carga máx. na pilha de pesos	65 kg (32,5 kg) ou 125 kg
Fracionamento de carga	2,5kg + 8x2,5 kg + 2x5 kg
Carenagens disponíveis	Preta ou Fumê
Opcionais	Carenagem frontal com Display contador ou kit 1:4



Display contador de repetições com tempo de execução e cronômetro de repouso e **ciclo de vida útil do produto**



114,7 x 157,4 x 238,7 cm
(CxLxA)

Carga máx. na pilha de pesos	65 kg (32,5 kg) ou 125 kg
Fracionamento de carga	2,5 kg + 8x2,5 kg + 2x5 kg
Carenagens disponíveis	Preta ou Fumê
Opcionais	Carenagem frontal com Display contador ou kit 1:4

CROSS 45+



WIRE CROSS SMITH RACK

O WCSR da Movement une três importantes equipamentos de força em uma única solução.

A junção entre Cross / Smith Machine / Rack torna o WCSR um equipamento versátil e ideal para treinamentos de alta performance em espaços reduzidos.

Para facilitar a execução dos exercícios a WCSR conta com uma biblioteca de vídeos que podem ser acompanhadas pelo celular. O acesso à biblioteca é prático e rápido através da câmera do seu celular. Um adesivo com um código QR direciona o usuário diretamente ao hotsite de exercícios.



Biblioteca de exercícios

Facilmente acessada através de QR Codes, disponibilizados em diversos pontos do aparelho



Saída de barra reguláveis

Quatro suportes de barras com altura regulável, sistema de travamento e superfície em ABS



Suportes de anilhas

Quatro suportes nas laterais que suportam até 100 kg, facilitando set-up prático do exercício

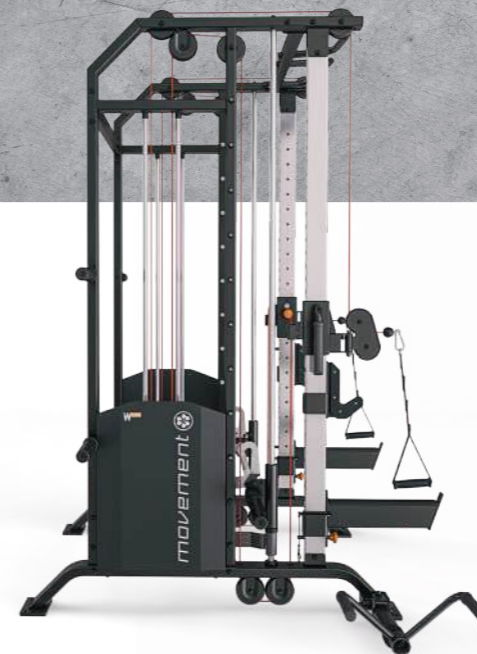

170 x 190 x 230 cm
(CxLxA)

Carga máx. na pilha de pesos	45 kg
Fracionamento de carga	3kg
Cores Chassi	Preto
Cores Estofamento	Preto
Cores Carenagem	Preto

Linha

BOLT

Desenvolvida para treinos de cargas elevadas, sua biomecânica garante conforto superior em todas as fases do exercício, gerando resultados rápidos com segurança.



✓ Biomecânica perfeita, que permite movimentos convergentes/divergentes, unilaterais para uma sensação superior de conforto e segurança



✓ Robustez reconhecida, projetada para treinos de cargas elevadas. Acabamento confortável e sofisticado



✓ Ajustes de saídas complementares, que permitem diferentes estratégias de treino em um mesmo equipamento



✓ Assento com ajuste pantográfico, com 8 regulagens facilmente acionado pelo usuário, tanto fora do equipamento quanto na posição do exercício



BOLT PUXADA ALTA

 126 x 179,7 x 190 cm
(CxLxA)

Carga máx. com anilha 100 kg / haste

Suportes de anilhas 2



BOLT REMADA

 125 x 162 x 144 cm
(CxLxA)

Carga máx. com anilha 100 kg / haste

Suportes de anilhas -

BOLT SHOULDER

 152,5 x 160,5 x 129 cm
(CxLxA)

Carga máx. com anilha 100 kg / haste

Suportes de anilhas 2



BOLT SUPINO RETO

 118 x 168 x 187 cm
(CxLxA)

Carga máx. com anilha 100 kg / haste

Suportes de anilhas 2





BOLT SUPINO INCLINADO

 **124 x 168 x 187 cm**
(CxLxA)

Carga máx. com anilha **100 kg / haste**

Suportes de anilhas **2**



BOLT HACK MACHINE 45°

 **239 x 96 x 148 cm**
(CxLxA)

Carga máx. com anilha **360 kg**

Suportes de anilhas **2**

BOLT LEG PRESS 45°

 **270 x 150 x 156 cm**
(CxLxA)

Carga máx. com anilha **1720 kg**

Suportes de anilhas **4**

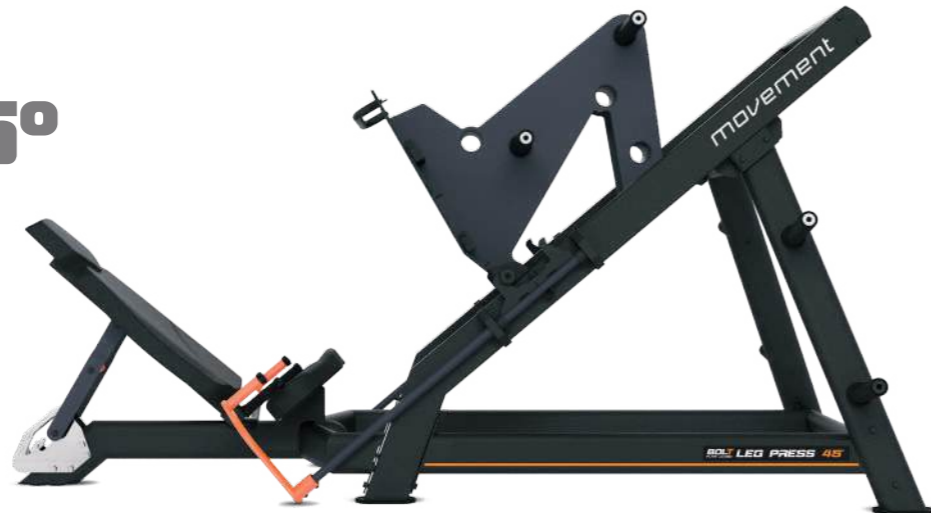

BOLT SMITH MACHINE

 **250 x 131 x 242,5 cm**
(CxLxA)

Carga máx. com anilha **210 kg**

Suportes de anilhas **4**





BOLT BANCO AJUSTÁVEL



126 x 179,7 x 190 cm
(CxLxA)

Carga máx. com anilha 100 kg / haste

Suportes de anilhas 2



BOLT BANCO INCLINADO



178 x 179 x 139,5 cm
(CxLxA)

Carga máx. com anilha 250 kg

Suportes de anilhas 2

BOLT BANCO RETO



177 x 179 x 123 cm
(CxLxA)

Carga máx. com anilha 250 kg

Suportes de anilhas 2



RESISTÊNCIA SUPERIOR

Bancos e Racks

Solução completa de bancos e suportes projetados para treinos avançados com total conforto e estabilidade. As estruturas compactas harmonizam com o ambiente, promovendo um uso racional do espaço, ideal para qualquer área de treinamento, de todos os tamanhos e formatos.



✓ Estruturas robustas com assentos e apoios bem dimensionados, que garantem maior estabilidade mesmo em cargas elevadas.



✓ Adaptáveis a qualquer ambiente, as estruturas com rodas facilitam o transporte e garantem pleno aproveitamento do espaço.



✓ Ajustes práticos e intuitivos que permitem um set-up perfeito aos mais diversos perfis de usuários.

BANCO RETO

 **121,9 x 61 x 43,2 cm**
(CxLxA)

Carga Máxima **225 kg**



BANCO 90°

 **61 x 61 x 88,9 cm**
(CxLxA)

Carga Máxima **225 kg**



BANCO REGULÁVEL

 **137,2 x 73,7 x 43,2 cm**
(CxLxA)

Carga Máxima **225 kg**



PRANCHA ABDOMINAL COM APOIO

 **132,1 x 914 x 109,2 cm**
(CxLxA)

Carga Máxima **135 kg**



BANCO BÍCEPS

 **106,7 x 61 x 86,4 cm**
(CxLxA)

Carga Máxima **235 kg**



BANCO LOMBAR

 **121,9 x 90 x 114,3 cm**
(CxLxA)

Carga Máxima **135 kg**



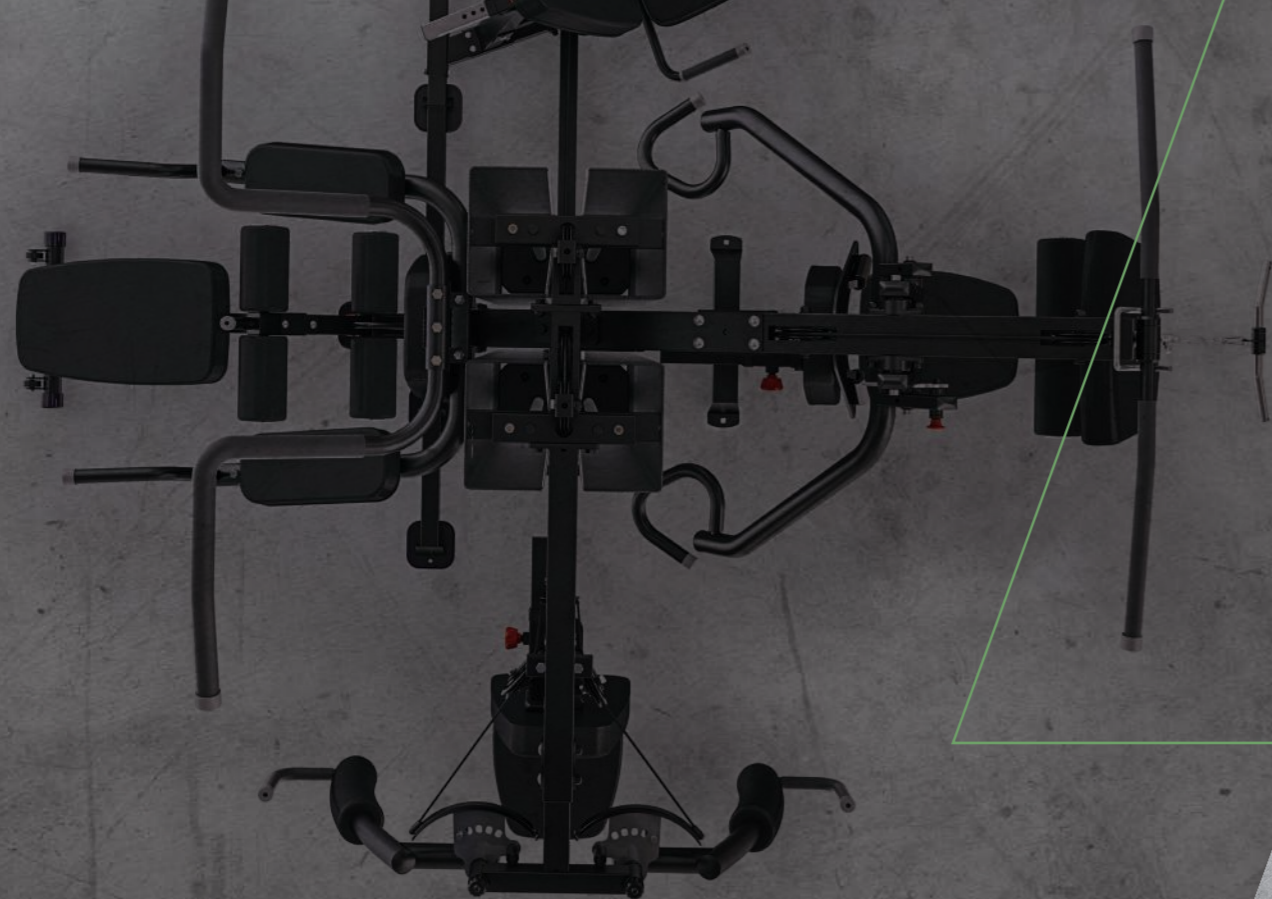

WORKSTATION

As multi-estações de treinamento são versáteis e eficientes, atendendo aos mais variados perfis de treinamento.



Projetos compactos ideal para espaços reduzidos



Estações bem sinalizada com sugestões de exercícios



Cabos de aço com sistema de mosquetão, que se adaptam aos mais variados tipos de acessórios.



Sistema de roldanas e cabos que garante movimento suave e silencioso.

W2



✓ Sistema de cabos e polias que permite treinamentos de grandes amplitudes de movimentos



✓ Polias com ajuste de altura para garantir a ativação dos mais variados grupos musculares

Acompanha:

- ✓ 1 barra de pulley reto
- ✓ 1 corda de tríceps
- ✓ 1 barra de tríceps
- ✓ 1 corrente de extensão
- ✓ 4 mosquetões



 **146 x 108 x 200 cm**
(CxLxA)

Usuários simultâneos	1
Torres de peso	1
Carga máxima na pilha de pesos	68 kg (por torre)
Fracionamento de carga	6,8 kg
Número de estações	1

W4



 **190 x 192 x 200 cm**
(CxLxA)

Usuários simultâneos	1
Torres de peso	1
Carga máxima na pilha de pesos	68 kg (por torre)
Fracionamento de carga	6,8 kg
Número de estações	2

Acompanha:

- ✓ 1 barra de pulley reto
- ✓ 1 corda de tríceps
- ✓ 1 barra de tríceps
- ✓ 1 corrente de extensão
- ✓ 4 mosquetões

W8



276 x 245 x 213 cm
(CxLxA)

Acompanha:

- ✓ 1 barra de pulley reto
- ✓ 1 corda de tríceps
- ✓ 1 barra de tríceps
- ✓ 2 correntes de extensão
- ✓ 8 mosquetões
- ✓ 2 puxadores

Usuários simultâneos	2
Torres de peso	2
Carga máxima na pilha de pesos	68 kg (por torre)
Fracionamento de carga	6,8 kg
Número de estações	2

W9



218,4 x 162,4 x 232,4 cm
(CxLxA)

Acompanha:

- ✓ 1 barra de pulley reto
- ✓ 1 corda de tríceps
- ✓ 1 barra de tríceps
- ✓ 1 corrente de extensão
- ✓ 4 mosquetões

Carga Máxima efetiva	47,5 kg (por torre)
Fracionamento de carga efetivo	6 pesos de 2,5 kg cada / 6 pesos de 5 kg cada
Cores Chassi	Preto
Cores Estofamento	Preto
Cores Carenagem	Preto
Nº de estações de treinamento	4
Número de torres	2

Linha **ROCK**

Design e biomecânica, juntas, na linha mais premiada de força. Nossa linha para potencializar o treino de intensidade e metabólico com exercícios extremos de alta performance. Perfeito para Box de Crossfit, Academias, Estúdios e Condomínios.

A Hill é uma nova categoria de equipamentos que **simula o movimento de uma escalada!** Chegou para movimentar a forma de atingir os **melhores resultados**. É o equipamento ideal para queima calórica em treino curto, mais eficiente que musculação ou subir escadas. Possui o **Sistema Vortex®**, com **ajuste de carga automática** conforme a velocidade de execução.

Conheça os principais diferenciais:

- ✓ Exclusivo Sistema Vortex® (sistema de hélices) que ajusta a carga do exercício conforme a velocidade de execução. Quanto mais veloz, maior é a resistência!
- ✓ Flexibilidade na amplitude do movimento.
- ✓ 4 posições de execução, escolha em quais músculos dar ênfase.
- ✓ Não requer energia elétrica para o exercício.
- ✓ Aplicação em treinos de cardio, força e HIIT

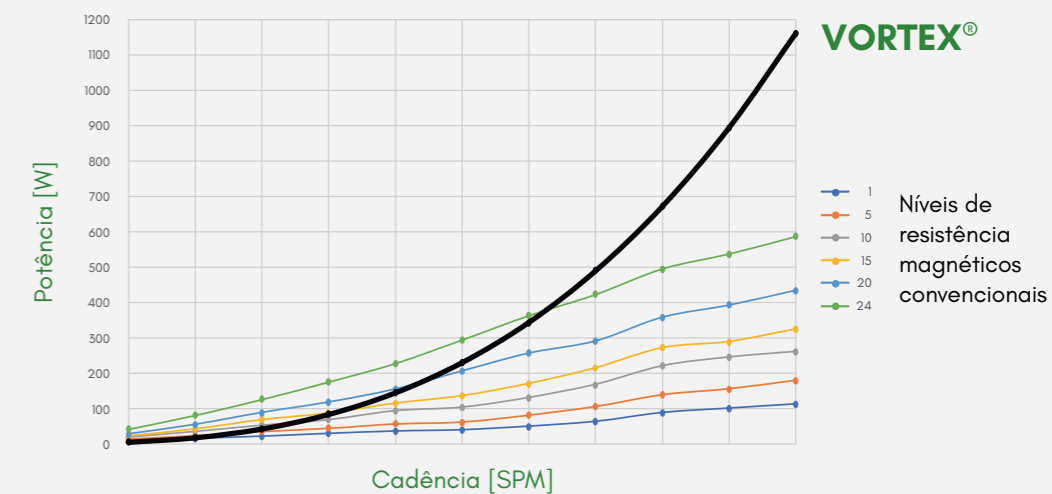

✓ Painel alimentado por pilha, simples e intuitivo, com 6 programas e monitoramento cardíaco



✓ Exclusivo sistema Vortex®, que permite ajuste de carga automática para alunos iniciantes e avançados



✓ Movimento sincronizado, que permite um uso mais intuitivo, focado na frequência e cadência.

CARDIO HILL

Peso máximo usuário **180 kg**

Curso máximo (pernas) **360 mm**

Grips de treino **lateral e frontal inclinado emborrachados**

 **156 x 73 x 178 cm**
(CxLxA)

 **156 x 73 x 178 cm**
(CxLxA)

AJUSTE DE CARGA DE ACORDO COM A VELOCIDADE DO TREINO
SISTEMA VORTEX®
DE RESISTÊNCIA AO AR



POWER HILL

Peso máximo usuário **180 kg**

Curso máximo (pernas) **360 mm**

Grips de treino **lateral e frontal inclinado emborrachados**

AJUSTE DE CARGA DE ACORDO COM A VELOCIDADE DO TREINO
SISTEMA VORTEX®
DE RESISTÊNCIA AO AR



✓ **POWER DISPLAY** que exibe os níveis de performance da atividade física durante o uso com cores dinâmicas para as faixas de potência.

Nova Air Bike

Gosta de intensidade? A NOVA AIRBIKE é o que você está procurando: treinamento cardiovascular completo, alto gasto calórico com treinos isolados para membros superiores, inferiores ou ambos de modo simultâneo. A evolução da performance pura!



✓ **Display** | Moderno LCD de 5,4" com informações de RPM, velocidade, potência, tempo, distância, calorias, frequência cardíaca e configurações dos intervalos dos exercícios.



✓ **Resistência** | Ventilador de 27" que proporciona aumento progressivo do nível de resistência. Quanto maior a rotação do treino, maior o gasto calórico.



✓ **Rodízios** frontais em elastômero, que facilitam a mobilidade e não danificam o piso.



✓ **Transmissão** | Sistema combinado por correia e corrente, que garante maior resistência, menor recorrência de manutenção e maior suavidade na realização do treino.



131,5 x 61 x 127 cm
(CxLxA)

Painel **Display LCD de 5,4"**

Peso **53 kg**

Resistência **Ar**

Ventilador **Air flywheel 27"**



✓ **Estabilidade** | 4 pés niveladores que proporcionam regulagem perfeita para estabilização do equipamento.

ROCK AIR ROWER



O Rock Air Rower é o remo indoor projetado para a alta performance em diferentes tipos de treino da família Rock. Construído de forma robusta e com design ousado, o equipamento garante um uso extremo constante e com alta durabilidade.

Com duas formas de utilização, o usuário pode realizar treinos HIIT com o controle dos níveis de carga (resistência

magnética) e também cardiovasculares através da resistência a ar, quanto mais rápida a remada, maior a resistência. O design versátil, com trilho dobrável e menor peso o tornam fácil de mover, um equipamento que pode ser utilizado em diferentes locais de treino, desde uma academia até um box de Cross Training, podendo ser guardado para abrir espaço para outros exercícios.



✓ **Regulagem de carga** | O sistema de regulagem de carga é bastante intuitivo e próximo ao usuário.



✓ **Fita de tração** | Cinta de tração do movimento garante suavidade e menor ruído.



✓ **Sistema de resistência magnética**
Quanto maior a agilidade na remada, maior a resistência.



✓ **Trilho de alumínio** | Alta durabilidade e sensação de suavidade no movimento.



250 x 51,4 x 107 cm
(CxLxA)

Painel **LCD 5,4 (backlight)**

Peso **49,5 kg**

Resistência **Ventilador e Magnético**

Tração **Fita**



✓ **Trilho dobrável** com rodízios adicionais para facilitar o transporte.

PRODUZIDO NO
PÓLO INDUSTRIAL
DE MANAUS
CONHEÇA A AMAZÔNIA

KLEIN

movement 

0800 772 4080 | movement.com.br

 [MovementFitnessBr](https://www.facebook.com/MovementFitnessBr)

 [@Movement_Brasil](https://twitter.com/eMovement_Brasil)

 [MovementFitness](https://www.youtube.com/MovementFitness)

Imagens meramente ilustrativas. A movement se reserva no direito de alterar seus produtos sem prévio aviso.
Confira as condições de garantia do manual de instruções.